

| Antal | Beskrivelse |
|-------|-------------|
|-------|-------------|

|   |                               |
|---|-------------------------------|
| 1 | <b>UNILIFT AP35.40.08.A1V</b> |
|---|-------------------------------|



OBS: Produktbilledet kan afvige fra det faktiske produkt

Produkt nr.: [96010983](#)

Dykket drænpumpe

Vertikal 1-trins dykpumpe i rustfrit stål med vertikalt udløb og integreret 1-faset helt lukket dykmotor i isolationsklasse F med termisk overbelastningsbeskyttelse.

Pumpen er forsynet med indløbssi og niveaufafbryder for automatisk start og stop.

Løberen er af typen VORTEX for af grundvand, overfladevand, regnvand og lignende.

Pumpen har dobbelt akseltætning og et indvendigt oliekommer fyldt med en ugiftig specialolie.

Pumpen har stigerør, kølekappe for stadig køling af motoren ved hjælp af den pumpede væske og vedligeholdelsesfrie, levetidssmurte sporkuglelejer.

Pumpen er klar til brug, som den er, forsynet med bærehåndtag og med et 10 m forsyningskabel. Forsyningskablet er forsynet med stikkontakt, med glastætningsmateriale i soklen for at hindre indtrængning af fugt i statorviklingerne.

Medie:

Væsketemperaturområde: 0 .. 55 °C

Massefylde: 998.2 kg/m<sup>3</sup>

Teknisk:

Maks. flow: 5 l/s

Løbetype: VORTEX

Max. Partikel: 35 mm

Approvals: CE, RCM, VDE, LGABG, EAC, TUVRHWD, MORO, UKCA, SEPRO

Nominal hastighed: 2795 omdr/min

Materialer:

Pumpehus: Stainless steel

EN 1.4301

AISI 304

Løber:

Stainless steel

| Antal | Beskrivelse  |
|-------|--|
| 1     | <p>EN 1.4301<br/>AISI 304<br/>Cable union: Brass<br/>CW602N<br/>C35330</p> <p>Installation:<br/>Omgivelsestemperatur: 0 .. 55 °C<br/>Tilslutningstype: Rp<br/>Tilslutningsstørrelse: 1 1/2 inch<br/>Maks. installationsdybde: 7 m<br/>Place of installation: Indoor/outdoor</p> <p>Elektriske data:<br/>Power input P1: 1.2 kW<br/>Motortype 1-fase: PSC<br/>Mærkeeffekt - P2: 0.7 kW<br/>Netffrekvens: 50 Hz<br/>Mærkespænding: 1 x 230 V<br/>Mærke strøm: 5.5 A<br/>Cos phi - effektfaktor: 0.98<br/>Nominel hastighed: 2795 omdr/min<br/>Kondensatorstr. - i drift: 16 µF/400 V<br/>Kapslingsklasse (IEC 34-5): IP68<br/>Kapslingsklasse (IEC 85): F<br/>Kabellængde: 10 m<br/>Type kabelstik: SCHUKO</p> <p>Andre:<br/>Nettovægt: 13.9 kg<br/>Bruttovægt: 15.2 kg<br/>VVS: 391317331<br/>Svensk RSK nr.: 5885789<br/>Finsk LVI nr.: 4822570<br/>Norsk NRF nr.: 9045649<br/>Environmental approvals: WEEE</p> |

## 96010983 UNILIFT AP35.40.08.A1V 50 Hz

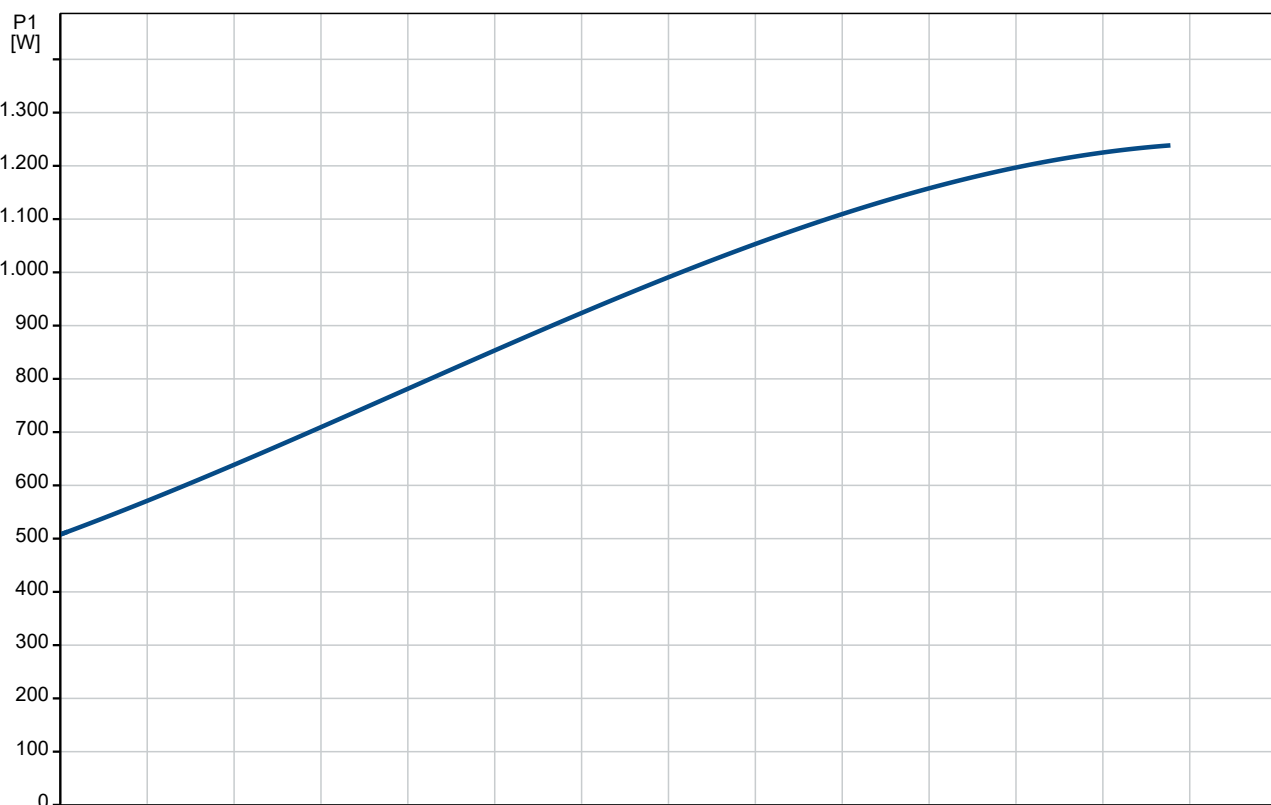
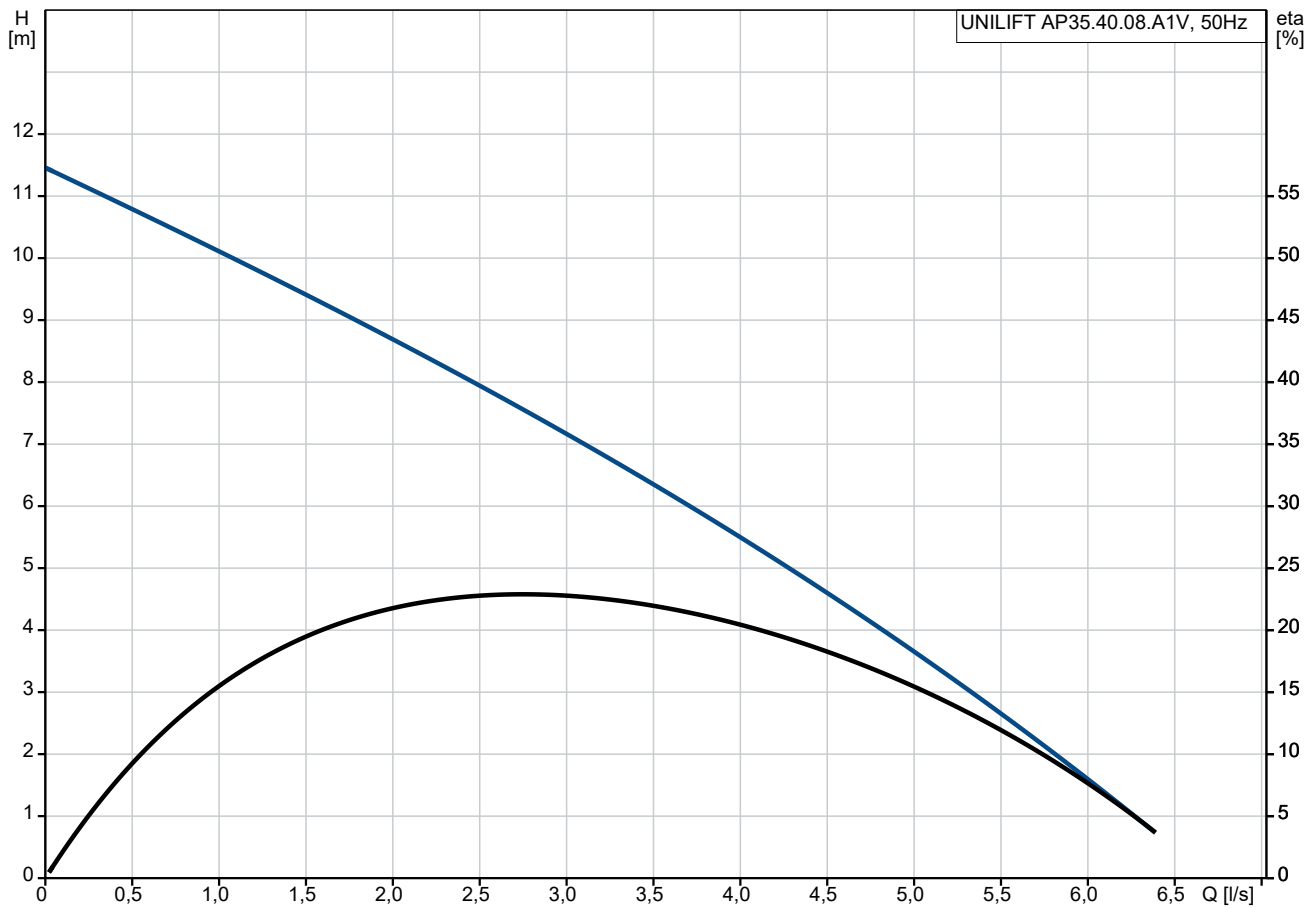

| Beskrivelse                 | Værdi   |
|-----------------------------|---|
| <b>Generel information:</b> |   |
| Produktnavn:                | UNILIFT AP35.40.08.A1V                            |
| Prod. nr.:                  | 96010983  |
| EAN nr.:                    | 5700390901417                                     |
| <b>Teknisk:</b>             |   |
| Maks. flow:                 | 5 l/s   |
| Maks. løftehøjde:           | 11 m  |
| Løbertype:                  | VORTEX  |
| Max. Partikel:              | 35 mm   |
| Approvals:                  | CE,RCM,VDE,LGABG,EAC,TUV<br>RHWID,MORO,UKCA,SEPRO |
| Nominel hastighed:          | 2795 omdr/min                                     |
| <b>Materialer:</b>          |   |
| Pumpehus:                   | Stainless steel                                   |
| Pumpehus:                   | EN 1.4301   |
| Pumpehus:                   | AISI 304  |
| Løber:                      | Stainless steel                                   |
| Løber:                      | EN 1.4301   |
| Løber:                      | AISI 304  |
| Cable union:                | Brass   |
| Cable union:                | CW602N  |
| Cable union:                | C35330  |
| <b>Installation:</b>        |   |
| Omgivelsestemperatur:       | 0 .. 55 °C  |
| Tilslutningstype:           | Rp  |
| Tilslutningsstørrelse:      | 1 1/2 inch  |
| Maks. installationsdybde:   | 7 m   |
| Opstilling tør/våd:         | D/S   |
| Installation:               | horizontal eller vertikal                         |
| Place of installation:      | Indoor/outdoor                                    |
| <b>Medie:</b>               |   |
| Væsketemperaturområde:      | 0 .. 55 °C  |
| Massefylde:                 | 998.2 kg/m <sup>3</sup>                           |
| <b>Elektriske data:</b>     |   |
| Power input P1:             | 1.2 kW  |
| Motortype 1-fase:           | PSC   |
| Mærkeeffekt - P2:           | 0.7 kW  |
| Netfrekvens:                | 50 Hz   |
| Mærkespænding:              | 1 x 230 V   |
| Mærke strøm:                | 5.5 A   |
| Cos phi - effektfaktor:     | 0.98  |
| Nominel hastighed:          | 2795 omdr/min                                     |
| Kondensatorstr. - i drift:  | 16 µF/400 V                                       |
| Kapslingsklasse (IEC 34-5): | IP68  |
| Kapslingsklasse (IEC 85):   | F   |
| Indbygget motorbeskyttelse: | KONTAKT   |
| Termisk beskyttelse:        | indvendig   |
| Kabellængde:                | 10 m  |
| Type kabelstik:             | SCHUKO  |
| <b>Styringer:</b>           |   |
| Niveauafbryder:             | svømmerafbryder                                   |
| <b>Andre:</b>               |   |
| Nettovægt:                  | 13.9 kg   |
| Bruttovægt:                 | 15.2 kg   |
| VVS:                        | 391317331   |
| Svensk RSK nr.:             | 5885789   |
| Finsk LVI nr.:              | 4822570   |
| Norsk NRF nr.:              | 9045649   |

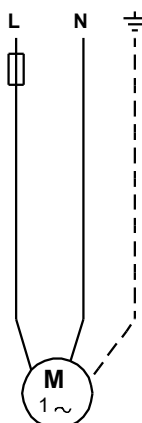
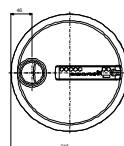
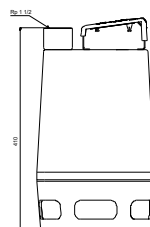
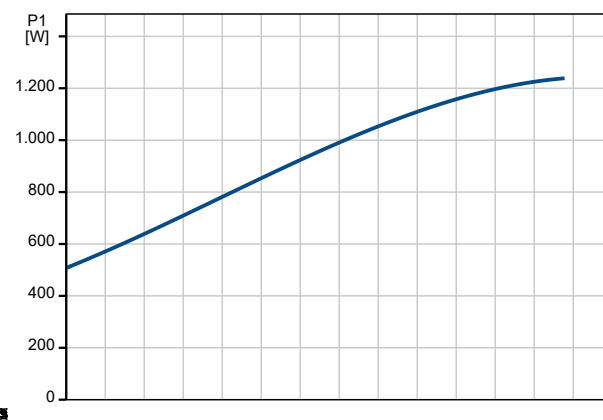
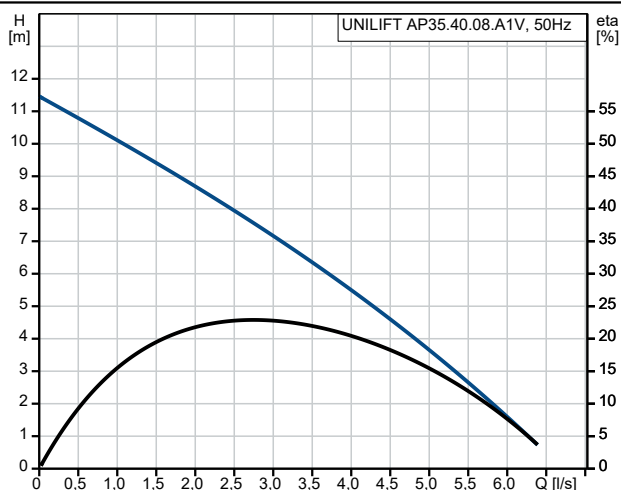

| Beskrivelse              | Værdi |
|--------------------------|-------|
| Environmental approvals: | WEEE  |

## 96010983 UNILIFT AP35.40.08.A1V 50 Hz

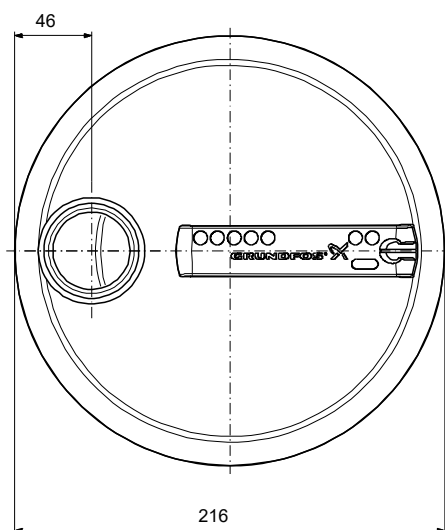
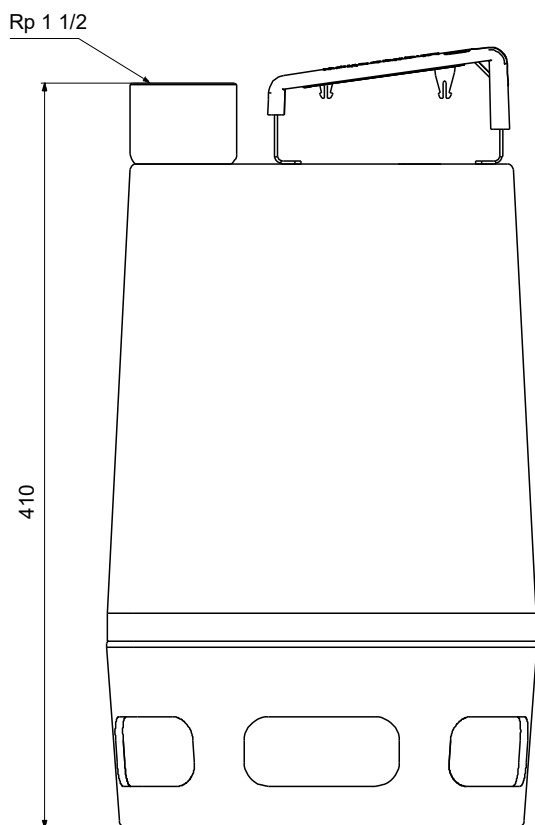

Bemærk! Alle enheder er i [mm], med mindre andet er nævnt.  
Ansvarsfraskrivelse: Denne forenklede måltegnning viser ikke alle detaljer.

**96010983 UNILIFT AP35.40.08.A1V 50 Hz**

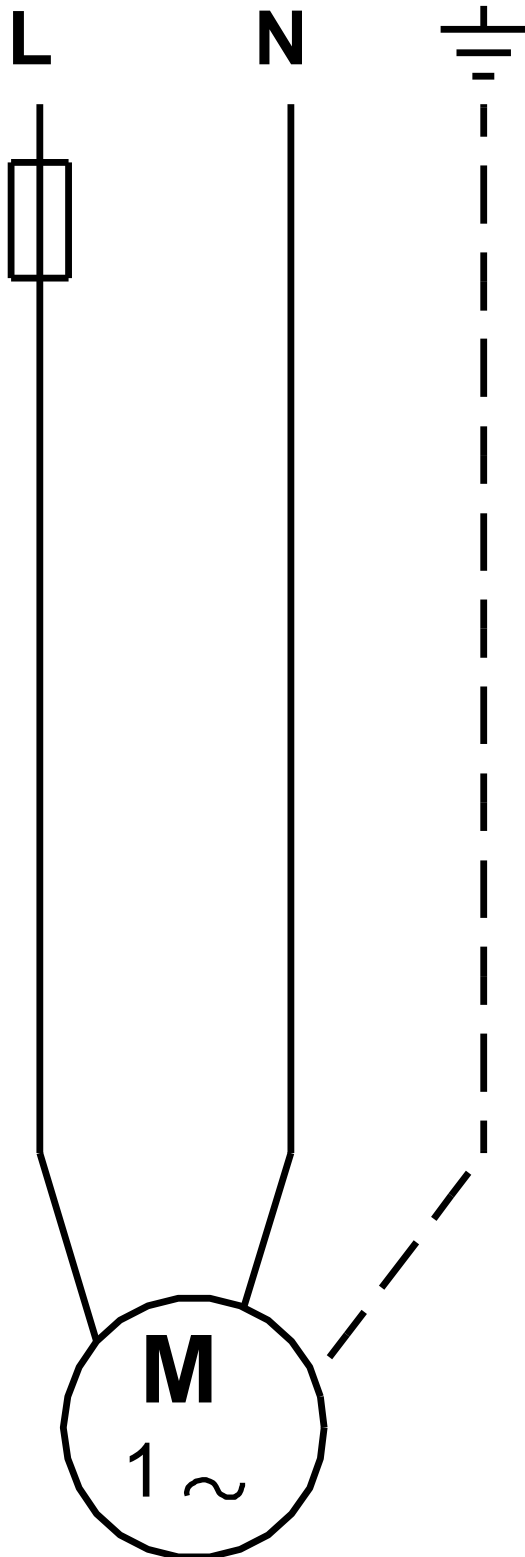

Bemærk! Alle enheder er i [mm] medmindre andet er angivet